

บทที่ 6

การซ่อมหนังสือชำรุด

การชำรุดของหนังสือมีลักษณะที่แตกต่างกัน บางเล่มอาจชำรุดน้อย บางเล่มอาจชำรุดมาก การซ่อมหนังสือที่ชำรุดจำเป็นต้องใช้ เทคนิคและวิธีการซ่อมที่เหมาะสมแก่สภาพของการชำรุดนั้น ๆ ทั้งนี้ เพื่อรักษาหนังสือให้อยู่ในสภาพเดิมที่เรียบร้อย และใช้การได้นาน ในบทนี้จะกล่าวถึงวิธีการซ่อมหนังสือที่ชำรุด เล็กน้อยและหนังสือที่ชำรุดมาก เพื่อให้เป็นแนวทางสำหรับบรรณารักษ์ในการนำไปใช้ปฏิบัติได้ด้วยตนเอง

สาระสำคัญ

1. ประเภทของการซ่อมหนังสือที่ชำรุด
2. ความหมายของคำว่า การซ่อมหนังสือที่ชำรุดเล็กน้อย (Mending) และการซ่อมหนังสือที่ชำรุดมาก (Repairing)
3. การซ่อมหนังสือที่ชำรุดเล็กน้อย
4. การซ่อมหนังสือที่ชำรุดมาก

จุดมุ่งหมาย

1. บอกประเภทของการซ่อมหนังสือที่ชำรุดได้ถูกต้อง
2. สามารถบอกความหมายเปรียบเทียบของคำว่า " การซ่อมหนังสือที่ชำรุดเล็กน้อย (Mending) " และ " การซ่อมหนังสือที่ชำรุดมาก (Repairing) " ได้อย่างถูกต้อง
3. อธิบายวิธีซ่อมหน้าหนังสือที่ขาดเล็กน้อยได้
4. สามารถอธิบายวิธีซ่อมหน้าหนังสือที่มุมใดมุมหนึ่งขาดหายไป
5. อธิบายขั้นตอนการซ่อมหน้าหนังสือที่ขาดเป็นรูอันเนื่องมาจากถูกแมลงกัดกินได้
6. จำแนกขั้นตอนของการซ่อมหน้าหนังสือที่หลุดออกจากเล่มเพียงหน้าเดียวได้
7. ปฏิบัติตามขั้นตอนการซ่อมหนังสือที่ฉีกขาดหายไปทั้งแผ่นได้ถูกต้อง

8. สามารถเปรียบเทียบวิธีการซ่อมหนังสือที่ขาดและหลุดหายไปได้อย่างชัดเจน ถูกต้อง
9. ระบุขั้นตอนการซ่อมส่วนต่อ (บานพับ) ระหว่างปกกับตัวหนังสือที่ขาดหรือหลุดได้
10. สรุปรวธิซ่อมหนังสืออันเกิดจากวัสดุที่ใช้ในการเย็บชำรุดได้
11. สามารถจัดกลุ่มหนังสือที่ชำรุดและดำเนินการซ่อมตามลักษณะของการชำรุดนั้น ๆ ได้

1. ประเภทของการซ่อมหนังสือที่ชำรุด

การซ่อมหนังสือที่ชำรุด แบ่งได้เป็น 2 ประเภท คือ 1) ซ่อมย่อยและ 2) ซ่อมใหญ่

1.1. ซ่อมย่อย

เป็นการซ่อมชั่วคราวในระหว่างเปิดบริการ โดยทำการซ่อมหนังสือที่ชำรุด ซึ่งมีจำนวนจำกัดและต้องการใช้ตลอดเวลาเท่านั้น

1.2. ซ่อมใหญ่

เป็นการซ่อมถาวรในระหว่างปิดภาคเรียน โดยห้องสมุดจะปิดบริการและรวบรวมหนังสือที่ชำรุดทั้งหมดไปทำการซ่อม

2. ความหมายของคำว่า การซ่อมหนังสือที่ชำรุดเล็กน้อยและการซ่อมหนังสือที่ชำรุดมาก

2.1. การซ่อมหนังสือที่ชำรุดเล็กน้อย (Mending)

หมายถึง การซ่อมหนังสือที่ชำรุดเล็กน้อย โดยจะ ไม่มีการนำวัสดุใหม่เข้ามา เปลี่ยนแทนที่วัสดุเก่า หรือ แยกตัวหนังสือออกจากปก เช่น การซ่อมหน้าหนังสือที่ฉีกขาด หรือ หน้าหนังสือที่มุดมุดหนึ่งขาด เป็นต้น

2.2. การซ่อมหนังสือที่ชำรุดมาก (Repairing)

หมายถึง การซ่อมตัวเล่มหนังสือที่ชำรุดในบางส่วน เช่น วัสดุที่หุ้มปกขาด สันหนังสือทางด้านนอกขาดหายไป หรือหลุด ปกหนังสือขาดหายไปด้านใดด้านหนึ่ง หรือทั้งสองด้าน เป็นต้น โดยทั่วไปงานซ่อมหนังสือที่ชำรุดมากจะ เกี่ยวข้องกับการทำเล่มใหม่และปริมาณงานที่ซ่อมจะมากกว่างานของการซ่อมหนังสือที่ชำรุดเล็กน้อย

3. การซ่อมหนังสือที่ชำรุดเล็กน้อย

3.1. การซ่อมหน้าหนังสือขนาดเล็กน้อย

ในกรณีที่รอยขาดมีรอยเหลื่อมกัน (Overlapping tear)

หน้าหนังสือที่มีรอยขาดเหลื่อมกัน โดยทั่วไปจะเห็นบริเวณที่เป็นรอยเหลื่อมได้ชัดเจน ในการซ่อมจะซ่อมเฉพาะบริเวณนี้เพียงแห่งเดียว ดังนี้

ภาพ 29 ภาพแสดงขั้นตอนการซ่อมหน้าหนังสือที่มีรอยขาดเหลื่อมกัน

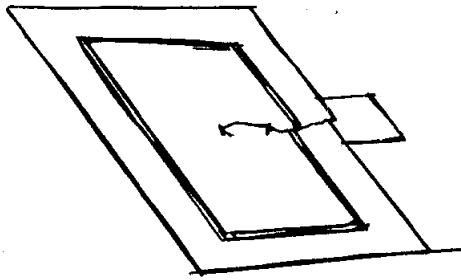

- 1) นำกระดาษขาวสะอาดมาวางไว้ที่ใต้รอยขาดก่อนการซ่อมเพื่อป้องกันกาวยึด และอาจทำให้หน้ากระดาษติดกันได้

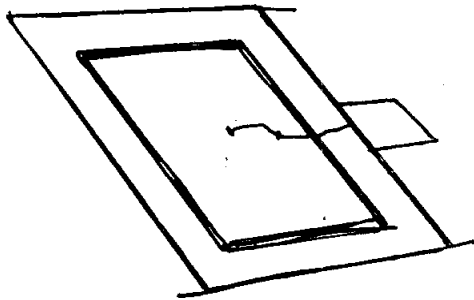

- 2) ใช้ปูนกั้นตะกาวพหุขนาด ๑ ทาลงบนรอยขาดที่เหลื่อม ดูให้ตัวหนังสือตรงกัน และจัดให้อยู่ในแถวเดียวกัน

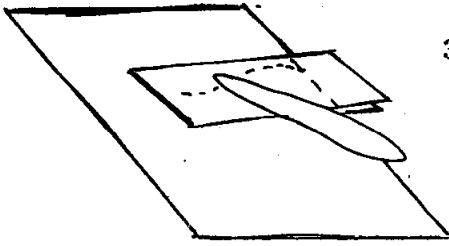

- 3) ใช้กระดาษแก้วมันวางทาบลงไป แล้วใช้ไม้เย็บนูนรอยขาดที่ทากาวให้เรียบ

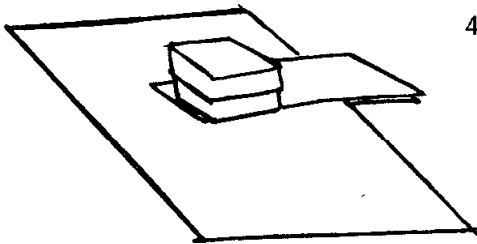

- 4) นำกระดาษขาวอีกชั้นหนึ่งมาวางทาบลงบริเวณเดิม และใช้ก้อนอิฐทับไว้ประมาณ 1 ชม. หรือมากกว่านั้น เพื่อให้กาวแห้งสนิท

ในการสีที่หน้าหนังสือขาดเป็นรอยขาวและไม่มีรอยเหลื่อมกัน มีวิธีซ่อม ดังนี้

ภาพ 30 ภาพแสดงขั้นตอนการซ่อมหน้าหนังสือขาดเป็นรอยขาว

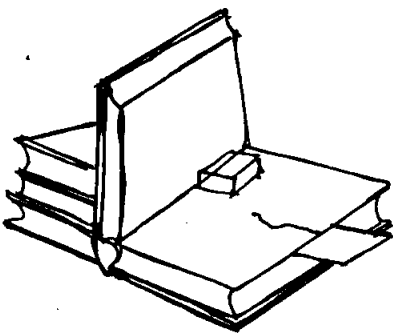

- 1) นำกระดาษขาวสะอาดวางไว้ที่ใต้รอยขาด

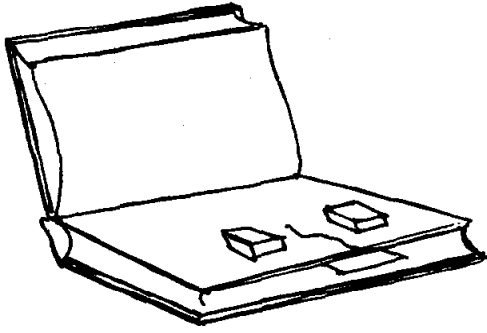

- 2) จัดรอยขาดให้ตัวหนังสือตรงกันและอยู่ในแถวเดียวกัน แล้วใช้
ก๊อนอีฐวางทับไว้ข้างบริเวณรอยขาดทั้งสองด้าน



- 3) ตัดกระดาษสำหรับซ่อมให้มีความยาว ยาวกว่ารอยขาด
ประมาณ $1/8$ นิ้ว

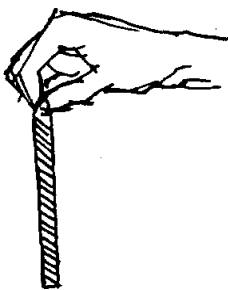

- 4) นำกระดาษที่ตัดไว้ไปทากาวตามแนวยาวเท่ารอยขาด

5) หยิบกระดาษที่ตากาวแล้ว ไปวางบนรอยขาด

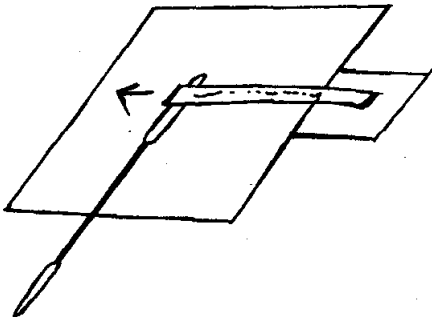

6) ใช้กระดาษแก้วม้วนวางทับลงไป แล้วปิดหนังสือไว้เพื่อให้กาวแห้งสนิท โดยใช้ก้อนอิฐกับไว้นวดตัวเล่มอีกทีหนึ่ง

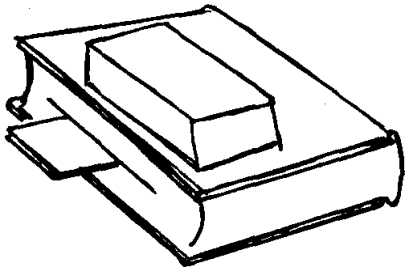

7) เมื่อกาวแห้งสนิทแล้ว ตัดกระดาษแก้วในส่วนที่ยื่นออกไปนอกหนังสือให้เรียบร้อย

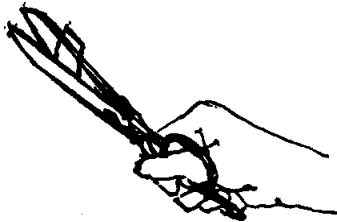

8) พลิกอีกด้านหนึ่ง แล้วทำในลักษณะเดียวกัน

3.2. การซ่อมหน้าหนังสือที่มุมใดมุมหนึ่งขาดหายไป มีวิธีซ่อมดังนี้

1) วางหน้าหนังสือที่ต้องการซ่อมไว้บนกระดาษสำหรับซ่อมซึ่งมีสีคล้ายคลึงกับส่วนที่ขาดหายไป

2) ใช้ดินสอลากเส้นเบา ๆ ไปตามรอยของมุมที่ขาดบนกระดาษสำหรับซ่อม

(ดังภาพ 31)

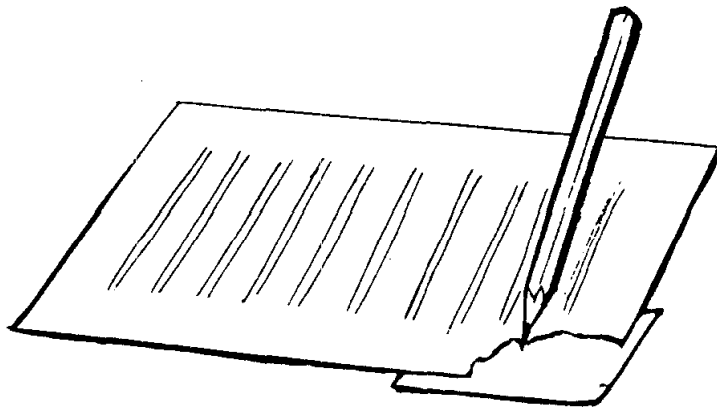

ภาพ 31

3) นำกระดาษซ่อมในข้อ 2 ไปตัดเป็นชิ้น โดยตัดให้ยาวกว่าส่วนที่ขาดหายไปประมาณ $\frac{1}{8}$ นิ้ว จำนวน 2 ชิ้น

4) ใช้ฟุ้งกันตะกาวพอกหมด ๆ ทาบกระดาษซ่อมชิ้นหนึ่ง ส่วนอีกชิ้นหนึ่งนำไปวางไว้ใต้รอยขาดให้ตรงกับรอยดินสอที่เขียนไว้

5) นำกระดาษซ่อมที่ทากาวแล้ววางทาบลงไป โดยให้ได้สัดส่วนกับรอยขาดของกระดาษซ่อมที่อยู่ด้านล่าง (ดังภาพ 32)

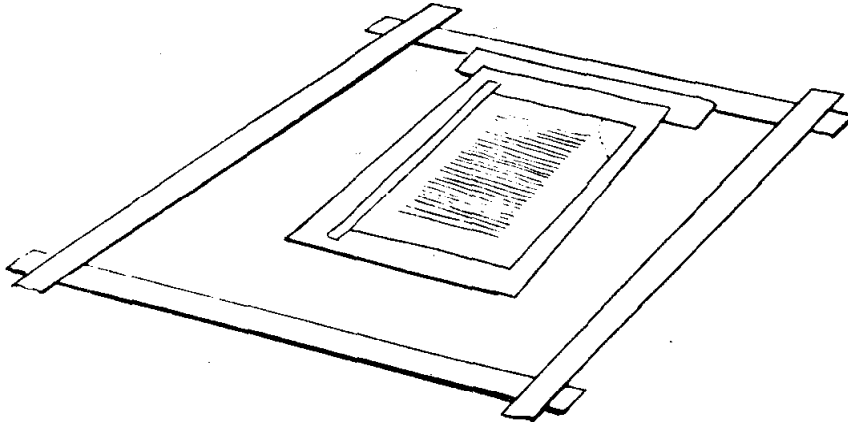

ภาพ 32

- 6) นำกระดาษสะอาดคั่นระหว่างหน้าที่เชื่อมกับหน้าอื่น
- 7) ปิดหนังสือไว้ และใช้ก้อนอิฐกับไว้อีกทีหนึ่ง รอให้กาวแห้ง
- 8) เมื่อกาวแห้งสนิทแล้ว ตัดกระดาษซ่อมส่วนที่ยื่นออกไปนอกหนังสือออกให้เรียบร้อย

3.3. การซ่อมหน้าหนังสือที่ขาดเป็นรูอันเนื่องมาจากถูกแมลงกัดกิน

วิธีซ่อมหน้าหนังสือขาดเป็นรู (Wormholes) จะขึ้นอยู่กับขนาด และลักษณะของรูที่แมลงกัดกิน หน้าหนังสือที่แมลงกัดกินเป็นรูเล็กมาก ๆ บางครั้งบรรณารักษ์จะไม่ซ่อมก็ได้ โดยทั่วไป จะทำการซ่อมหน้าหนังสือที่มีรอยขาดเป็นรูเพียงเล็กน้อย และลักษณะของรอยขาดจะไม่เป็นรูทะลุตลอดไปทั้งยก หรือทุก ๆ หน้า วิธีการซ่อมหน้าหนังสือขาดเป็นรูทำได้ดังนี้

- 1) นำแผ่นพลาสติกใสวางทาบลงบนรอยรูขาด เพื่อป้องกันการซึมของน้ำ
(ดังภาพ 33)

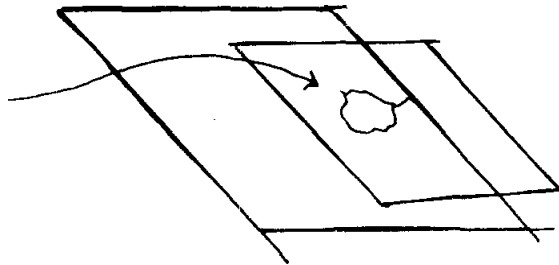

ภาพ 33

- 2) นำกระดาษสำหรับซ่อมที่มีสีคล้ายคลึงกับส่วนที่ขาดหายไป วางทาบลงบนแผ่นพลาสติกใสอีกทีหนึ่ง
- 3) ใช้ก้านสำลีสูบน้ำให้เปียกพอหมาด ๆ วาดเป็นรูปวงกลมตามรอยรูขาดบนกระดาษสำหรับซ่อม (ดังภาพ 34)

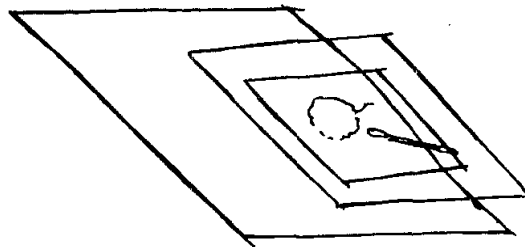

ภาพ 34

4) ฉีกกระดาษสำหรับซ่อมตามรอยที่วาดไว้ ซึ่งจะมีขนาดและรูปร่างใหญ่กว่ารอย รุชขาดอันเนื่องมาจากความเปื่อยขึ้นของน้ำ (ดูภาพ 35) จำนวน 2 ชิ้น

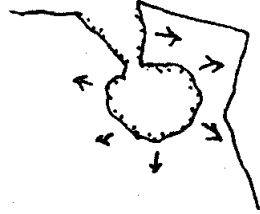

ภาพ 35

- ของรู
- 5) ใช้พู่กันแตะกาวพอหมาด ๆ ทากกระดาษซ่อมที่ฉีกไว้
 - 6) นำกระดาษซ่อมที่ทากาวแล้ว ไปวางลงบนรอยรุชขาด โดยวางให้พอดีกับตำแหน่ง
 - 7) พลิกอีกด้านหนึ่ง ทำเช่นเดียวกัน
 - 8) นำกระดาษสะอาดคั่นระหว่างหน้าที่ซ่อมกับหน้าอื่น
 - 9) ปิดหนังสือไว้ และใช้ก้อนอิฐทับอีกทีหนึ่ง จนกระทั่งกาวแห้งสนิท

3.4. การซ่อมหน้าหนังสือที่หลุดออกจากเล่มเพียงหน้าเดียว มีวิธีซ่อมดังนี้

- 1) นำหน้าหนังสือที่หลุดออกมา ไปวางทาบกับรอยที่หลุด เพื่อดูว่าหน้าหนังสือนั้นจะ เข้ากับรอยเดิมหรือยื่นล้ำออกมาจากส่วนอื่น ๆ หรือไม่ หากหน้าหนังสือยื่นล้ำออกมา ให้ใช้กรรไกร ตัดทางขอบด้านในออก (ดังภาพ 36)

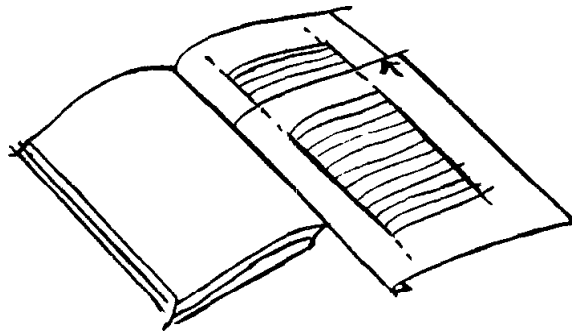

ภาพ 36

2) ตัดกระดาษแก้วให้ยาวกว่าความยาวของหน้ากระดาษประมาณ $1/2$ นิ้ว กว้างประมาณ $1/2$ นิ้ว จำนวน 2 ชิ้น

3) ใช้ปากกั้แตะแถวพหุมาด ๆ ทาบกระดาษแก้วตามความยาวเท่าหน้ากระดาษหนังสือ (เหลือส่วนที่ไม่ทากาวไว้ $1/2$ นิ้ว สำหรับจับ)

4) นำกระดาษแก้วที่ทากาวไปติดบนแผ่นหนังสือที่หลุดทางขอบด้านในที่ติดกับสันหนังสือ โดยใช้เพียงครึ่งหนึ่งของกระดาษแก้วพับตามยาว

5) นำแผ่นหนังสือที่ติดกระดาษแก้วนี้ ไปวางบนหนังสือตรงบริเวณที่หลุดออกมา โดยจัดให้เข้ากับรอยเดิมแล้วเปิดกระดาษแก้วส่วนที่เหลือลงกับริมของหนังสือ (ดังภาพ 37)

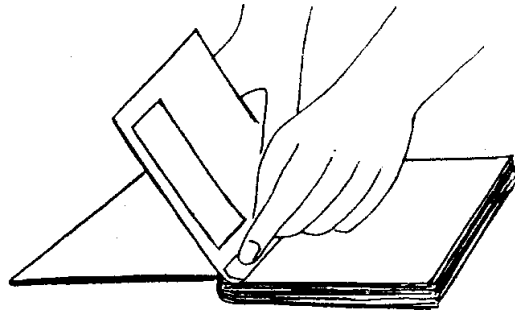

ภาพ 37

- 6) ใช้กระดาษแก้วมันวางทาบลงไป แล้วใช้ไม้เขียนรีดให้เรียบ
- 7) นำกระดาษสะอาดต้นไว้ แล้วพลิกอีกด้านหนึ่งทำเช่นเดียวกัน
- 8) ปิดหนังสือไว้อย่างน้อย 5 ชั่วโมง ก่อนที่จะนำกระดาษแก้วมันออก เมื่อกวาดแห้งสนิทแล้วให้ตัดส่วนที่ยื่นออกไป (ความยาวของกระดาษแก้วที่ตัดเกินไว้ 1/2 นิ้ว สำหรับจับ) ให้เรียบร้อย

3.5. การซ่อมหน้าหนังสือที่ฉีกขาดหายไปทั้งแผ่น ในการซ่อมทำได้ ดังนี้

- 1) ถ่ายเอกสารหรือคัดลอกข้อความของหน้าที่ขาดหายไปจากหนังสือฉบับอื่นในเรื่องเดียวกัน
- 2) วางกระดาษที่ถ่ายเอกสารหรือคัดลอกข้อความแล้ว ทาบลงบนหน้าหนังสือ วัดสัดส่วนของหน้ากระดาษให้มีขนาดกว้างยาว รวมทั้งข้อความต่าง ๆ ให้อยู่ในระดับเดียวกัน แล้วตัดส่วนที่เกินทิ้ง (ดังภาพ 38)

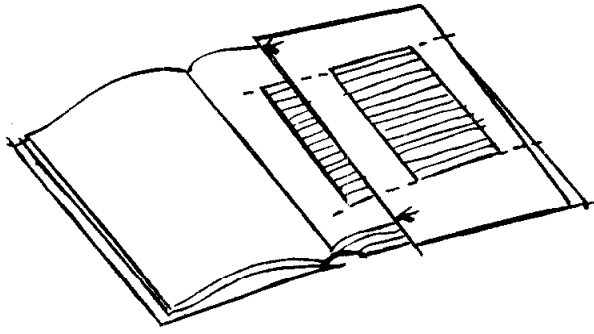

ภาพ 38

3) ตัดกระดาษแก้วเป็นชิ้นยาว โดยตัดให้ยาวกว่าหน้ากระดาษ $1/2$ นิ้ว สำหรับไว้จับ และกว้างประมาณ $1/2$ นิ้ว จำนวน 2 ชิ้น

4) ใช้ฟู่กับตะกั่วพองขนาด ๗ ทาบกระดาษแก้วตามความยาว เหลือไว้ $1/2$ นิ้ว สำหรับจับ (ดังภาพ 39)

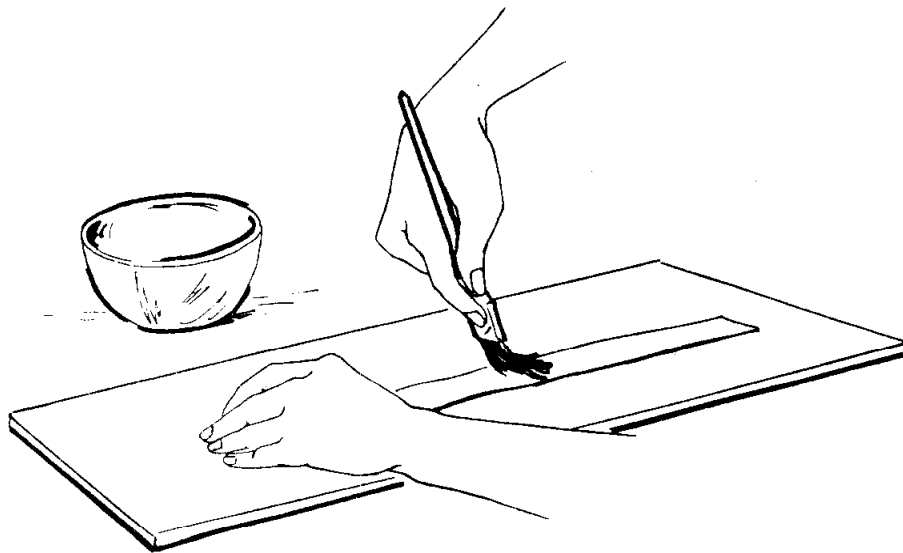

ภาพ 39

5) นำกระดาษแก้วที่ทากาวไปติดบนแผ่นกระดาษถ่ายเอกสารหรือคัดลอกข้อความทางขอบด้านในที่ติดกับสันหนังสือ โดยติดเพียงครั้งเดียวของกระดาษแก้วพับตามยาว (ดังภาพ 40)

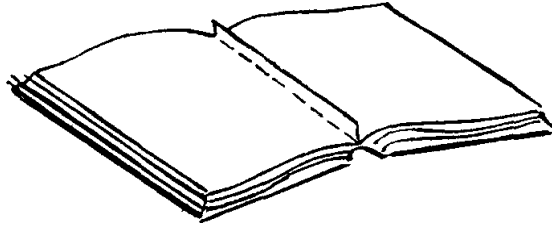

ภาพ 40

6) นำกระดาษถ่ายเอกสารหรือคัดลอกข้อความที่ติดกระดาษแก้วนี้ ไปวางบนหนังสือตรงส่วนที่ถูกฉีกขาด จัดให้เข้ารูปแล้วปิดกระดาษแก้วในส่วนที่เหลือลงกับริมของหนังสือ (ดังภาพ 41)

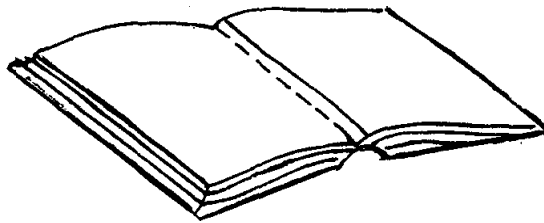

ภาพ 41

7) ใช้กระดาษแก้วมันวางทาบลงไป ปล่อยให้เรียบด้วยไม้เนียน แล้วนำกระดาษสะอาดคั่นไว้ (ดังภาพ 42)

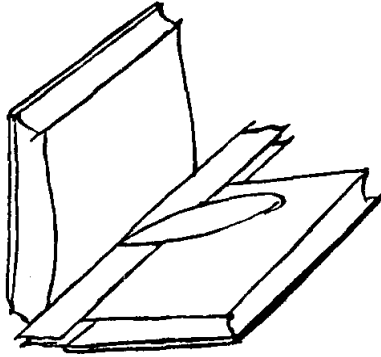

ภาพ 42

8) นลิกอื่กด้าเมทิ่ง ทำเช่นเดียวกัน

9) ปิดหนังสือไว้ จนกว่าหนังสือจะ ตัดกระดาษแก้วส่วนที่ยื่นออกไปให้เรียบร้อย

4. การซ่อมหนังสือที่ชำรุดมาก

4.1. การซ่อมสันหนังสือที่ขาด (Flapping Spine)

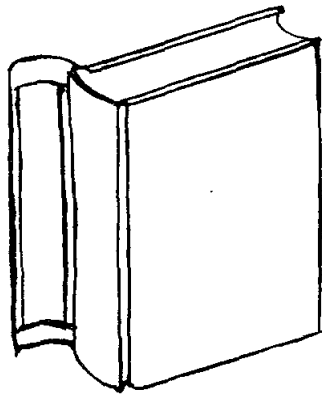

ภาพ 43 สันหนังสือขาดแต่ปกยังอยู่ในสภาพที่ดี

หนังสือที่สันขาดแต่ปกทั้งสองยังคงติดยึดกับตัวหนังสือ ซึ่งทั้งปกและตัวหนังสือยังอยู่ในสภาพที่ดี สามารถซ่อมได้ดังนี้

- 1) ตัดสันที่ขาดออกด้วยกรรไกร (ดังภาพ 44)

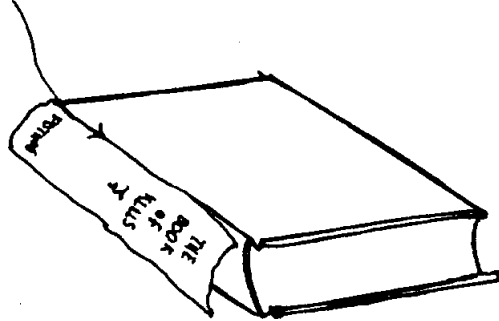

ภาพ 44

- 2) ใช้มีดกรีดขอบปกด้านที่ตัดสันให้เรียบ (การกรีดขอบปกต้องระวังอย่ากรีดเลยเข้าไปถึงบานพับ) (ดังภาพ 45)

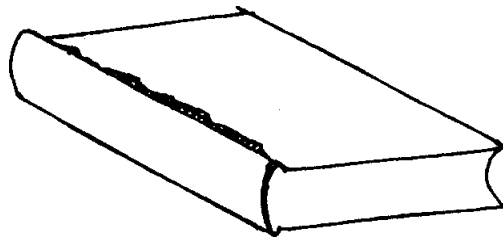

ภาพ 45

3) ตัดผ้าที่จะหุ้มสัน ให้กว้างกว่าสันและบานพับข้างละ 1 นิ้ว และยาวกว่าสันข้างละ 1 นิ้ว จำนวน 1 ชิ้น แล้วขีดเส้นตามแนวกว้างยาวให้เท่ากับสันหนังสือ (ดังภาพ 46)

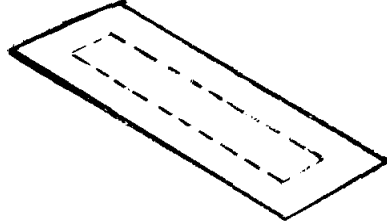

ภาพ 46

4) ใช้กรรไกรตัดตอนหัวท้ายตรงเส้นที่ขีดไว้ให้เป็นรูปตัว V (วี) เพื่อใช้สำหรับพับ (ดังภาพ 47)

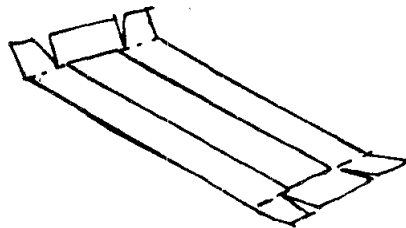

ภาพ 47

5) ตัดกระดาษรองสัน ให้มีขนาดกว้างยาวเท่ากับสัน จำนวน 1 ชิ้น (ดังภาพ 48)

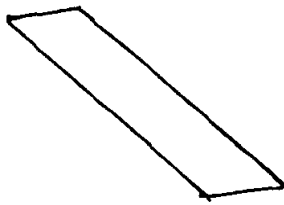

ภาพ 48

6) นำกระดาษรองสีน้ไปทากาว (ดังภาพ 49) แล้วนำไปทาบลงบนผ้าห่มสีตามแนวของเส้นที่ขีดเส้นไว้ ใช้ไม้เนียนลูให้เรียบ

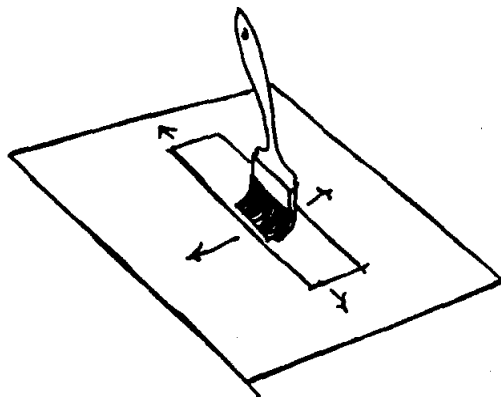

ภาพ 49

7) นำผ้าห่มสีที่ผนึกกระดาษรองสีแล้วนี้ วางลงบนกระดาษขาวสะอาดแล้วใช้แปรงทากาวทาผ้า ซึ่งตัดไว้ตรงเส้นและพับรอยไว้ทั้งหัวและท้าย (ดังภาพ 50)

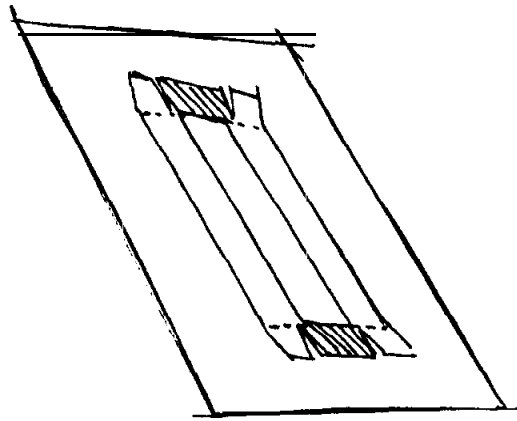

ภาพ 50

8) บีบผ้าที่ตากวางทั้งหัวท้ายให้พนักติดกับกระดาษรองสี (ดังภาพ 51)

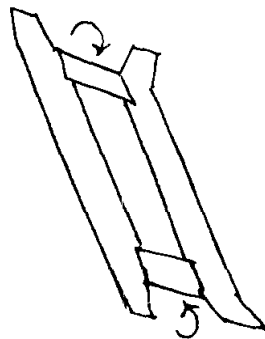

ภาพ 51

9) ใช้แปรงทากาวบนผ้าในข้อ 8 ให้ทั่ว

10) นำผ้าที่ตากวางแล้วนี้ไปปิดบนเส้น (ดังภาพ 52)

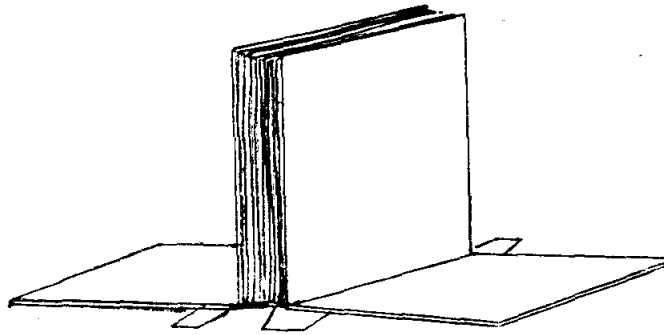

ภาพ 52

11) พับผ้าที่ยื่นออกมาทั้งหัวและท้ายให้พนักติดกับปก แล้วผูให้ เรียบด้วย ไม้เย็บ

(ดังภาพ 53)

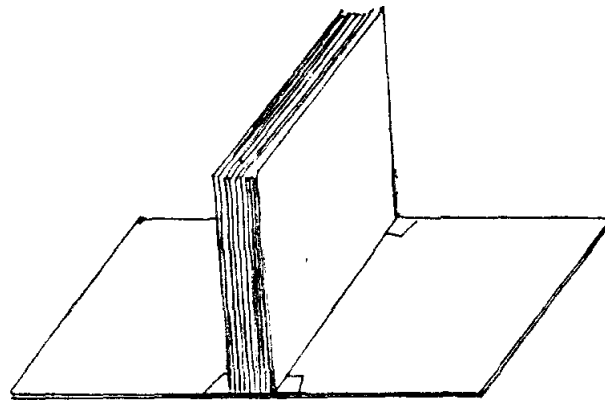

ภาพ 53

12) ใช้ ไม้เย็บขนาด เล็กกดตรงบานพับให้แน่น (ดังภาพ 54)

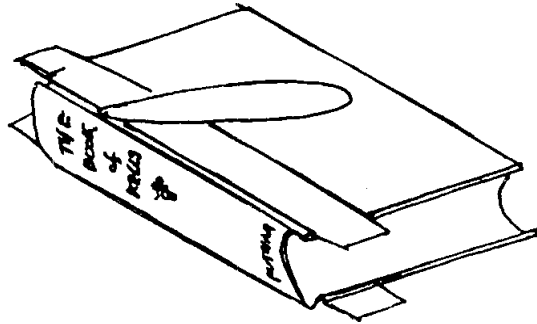

ภาพ 54

- 13) ปิดหนังสือและใช้ก้อนอิฐกับไว้อีกกึ่งหนึ่งจนกว่าแห้งสนิท (ดังภาพ 55)

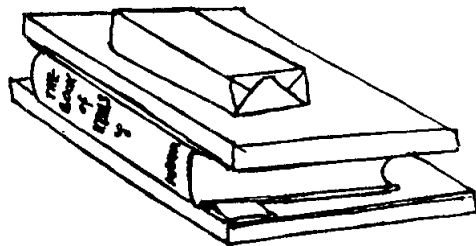

ภาพ 55

4.2. การซ่อมหนังสือที่หลุดหายไป

ในกรณีที่หนังสือหลุดหายไป แต่ปกทั้งสองยังอยู่ในสภาพที่ดี วิธีซ่อมทำได้ ดังนี้

- 1) ใช้กรรไกรตัดปกออกทั้งสองด้าน และตัดแต่งริมปกให้เรียบด้วยมีดตัดเตอร์

(ดังภาพ 56)

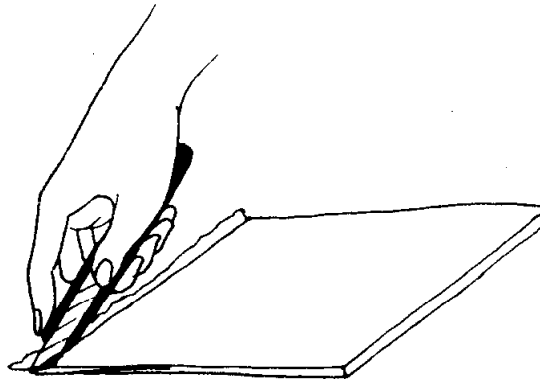

ภาพ 56

- 2) ตัดผ้าที่จะหุ้มสัน ให้กว้างกว่าสันและบานพับข้างละ 1 นิ้ว และยาวกว่าสันข้างละ 1 นิ้ว จำนวน 1 ชิ้น ชีดเส้นตามแนวกว้างยาวของสันไว้
- 3) ตัดกระดาษรองสัน จำนวน 1 ชิ้น ให้มีความกว้าง ยาวเท่ากับสัน
- 4) ทาแป้งเปียกลงบนผ้าหุ้มสันที่ตัดไว้ให้ทั่ว
- 5) วางปกหนังสือทั้งสองข้างลงบนผ้าหุ้มสันตามแนวยาวของเส้นที่ขีดไว้ ให้ห่างสันออกไปเล็กน้อย (ดังภาพ 57)

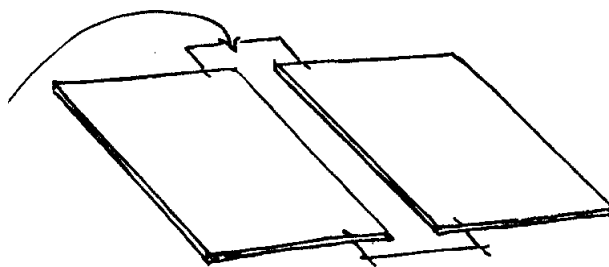

ภาพ 57

- 6) นำกระดาษรองสันที่ตัดไว้ วางลงตรงเส้นที่เป็นแนวของสัน ระหว่างปกทั้งสอง
- 7) พับผ้าที่ยื่นออกไปทั้งหัวและท้ายให้ผนึกติดกับปก (ดังภาพ 58)

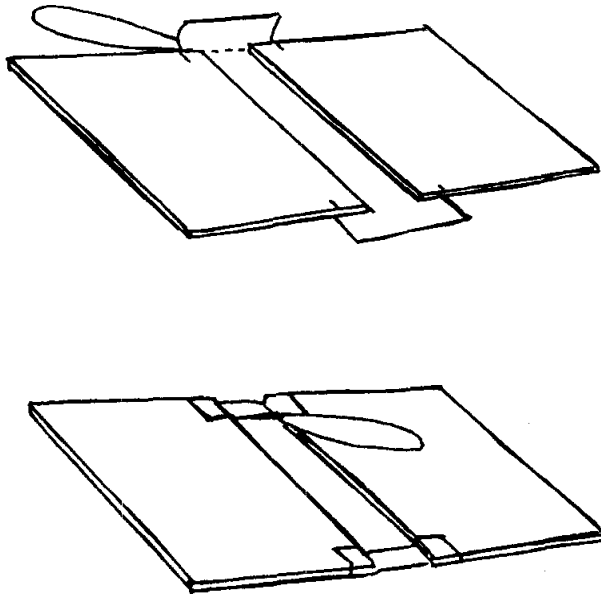

ภาพ 58

- 8) พลิกกลับ ใช้ไม้เนียนกดตรงบานพับให้เรียบ (ดังภาพ 59)

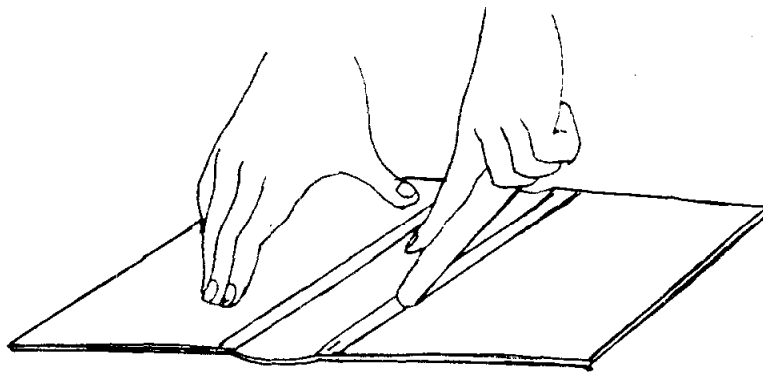

ภาพ 59

9) ต่อไปนำไปผนึกติดกับหนังสือ โดยใช้แปรงทากาวที่ผ้าหุ้มปก นำตัวหนังสือผนึกติดกับสัน ใช้ไม้เขียนกดตรงบริเวณรอยต่อระหว่างสันหนังสือกับปกให้แน่น (ดังภาพ 60)

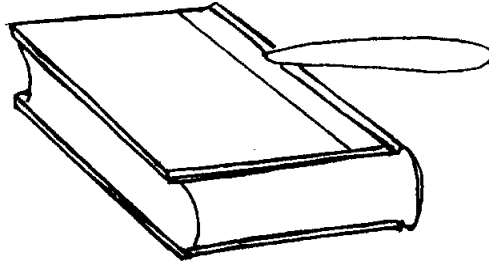

ภาพ 60

10) ผนึกกระดาษปิดปกในให้ติดกับปกทั้งสอง ใช้ไม้เขียนถูให้เรียบ

11) ปิดหนังสือ ใช้ก้อนอิฐทับไว้ หรือนำไปใส่ที่อัด จนกาวแห้ง

4.3. การซ่อมรอยต่อ (บานพับ) ระหว่างสันหนังสือกับปก (Hinge and joint repair)

รอยต่อหรือบานพับ คือแนวเปิดเปิดของหนังสือ โดยทั่วไปจะอยู่ระหว่างสันหนังสือกับปก บานพับจะประกอบไปด้วย บานพับด้านนอก (joint) และบานพับด้านใน (hinge) ในการซ่อมบานพับหรือรอยต่อ ส่วนมากจะซ่อมบานพับที่ชำรุด หรือขาด ในบริเวณที่ติดกับตัวหนังสือเท่านั้น

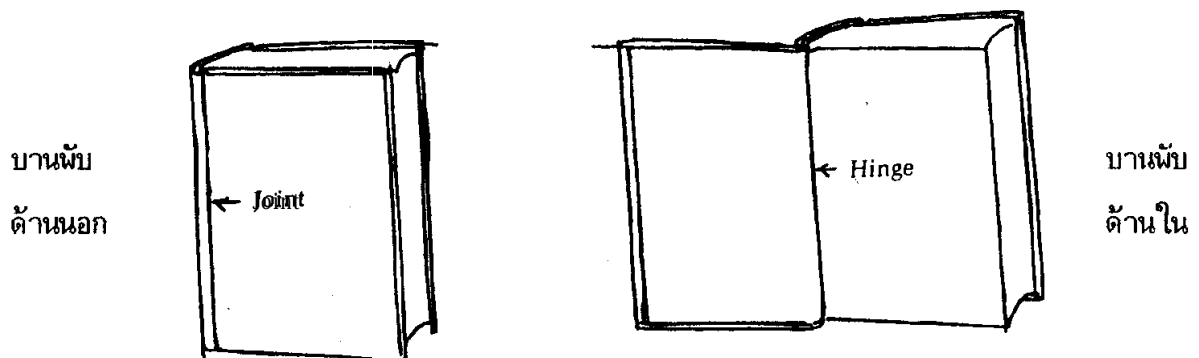

ภาพ 61 บานพับด้านนอกและบานพับด้านใน

การซ่อมรอยบานพับขาด (Broken hinges and joints) มีวิธีการซ่อมดังนี้

1) ตัดรอยบานพับที่ขาดทั้งปกหน้าและปกหลังออกด้วยมีดสำหรับกรีด หรือ กรรไกร

(ดังภาพ 62)

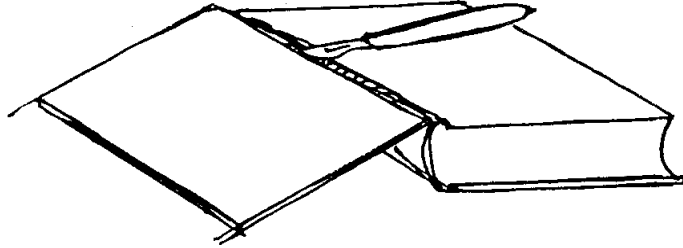

ภาพ 62

2) ตัดและแต่งริมปกให้เรียบด้วยกรรไกร

3) ใช้นิ้วมือค่อย ๆ ดึงสันหนังสือออก ภูสันบริเวณไหล่หนังสือให้เรียบด้วยกระดาษ

ทราย

4) ตัดผ้าที่จะหุ้มสันและบานพับให้สูงกว่าความสูงของปก 1 นิ้ว และกว้างกว่าสันและบานพับ 2 นิ้ว จำนวน 1 ชิ้น

5) ตัดกระดาษของสันให้มีความกว้าง ยาว เท่ากับสันหนังสือ 1 ชิ้น

6) ทำเครื่องหมายไว้ห่างจากขอบสัน 1 นิ้ว ลงบนปกทั้งหัวและท้าย (ดังภาพ 63)

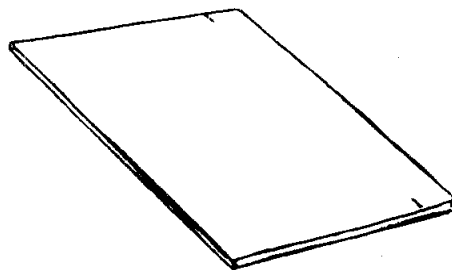

ภาพ 63

- 7) ทากาวลงบนผ้าหุ้มสันที่ตัดไว้ตามแนวยาวให้กว้างประมาณ 1 นิ้ว (ดังภาพ 64)

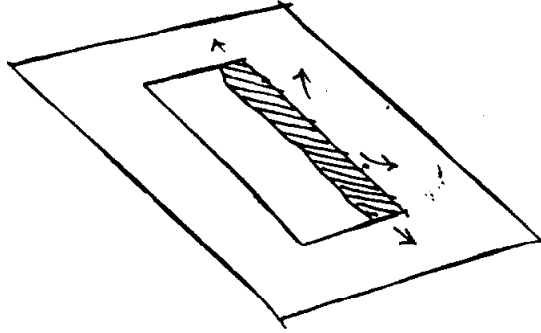

ภาพ 64

- 8) วางปกทาบลงบนผ้าหุ้มสันที่ทากาว ตรงแนวที่ทำเครื่องหมายไว้ (ดังภาพ 65)

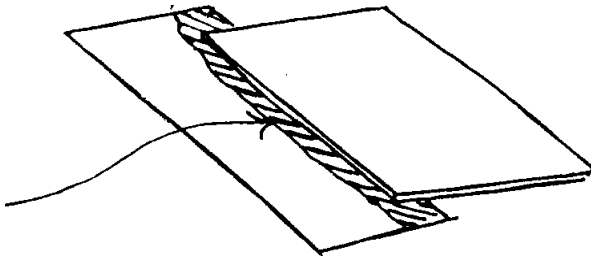

ภาพ 65

9) นำตัวหนังสือวางบนปกอีกทีหนึ่ง วัดแนวรอยบานพับแล้วตีเส้นไว้ นำตัวหนังสือที่วางบนปกออก (ดังภาพ 66)

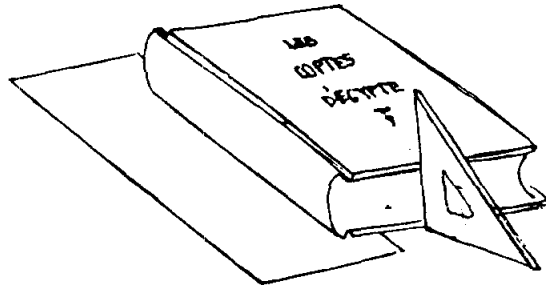

ภาพ 66

10) หากาวบนผ้าห่มสีนปกในส่วนที่เหลือให้ทั่ว นำปกอีกข้างหนึ่งวางทาบลงใบนแนวเดียวกัน (ดังภาพ 67)

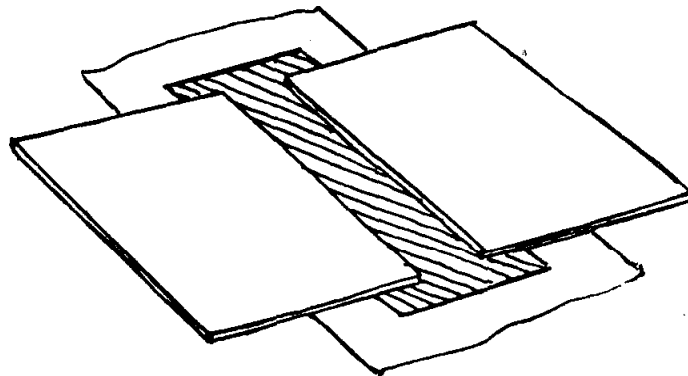

ภาพ 67

11) วางกระดาษรองสันระหว่างปกทั้งสองในแนวที่ขีดเส้นไว้ นบผ้าหุ้มสันที่ยื่นออกไปทั้งหัวและท้ายลงหุ้มปก (ดังภาพ 68)

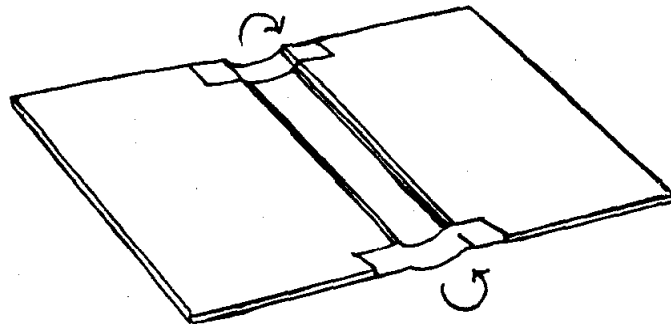

ภาพ 68

12) พลิกกลับ ใ้ไม้เนียนกดตรงรอยบานพับให้เรียบ (ดังภาพ 69) และนำไปติดกับตัวหนังสือ

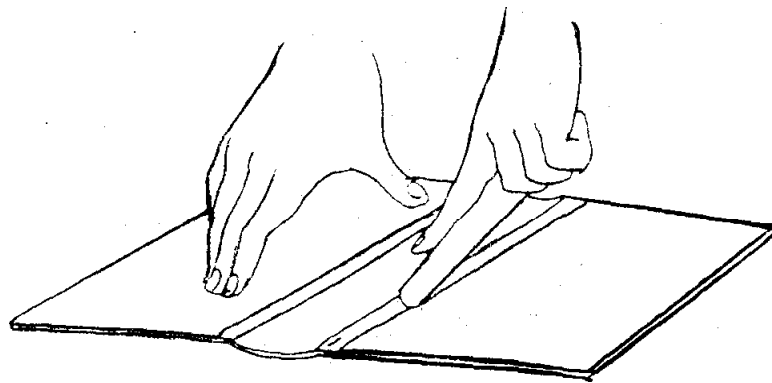

ภาพ 69

4.4. การซ่อมหนังสือที่วัสดุใช้เย็บชำรุด

การซ่อมหนังสือที่กาวทาสีแห้งกรอบ (Broken adhesive bindings)

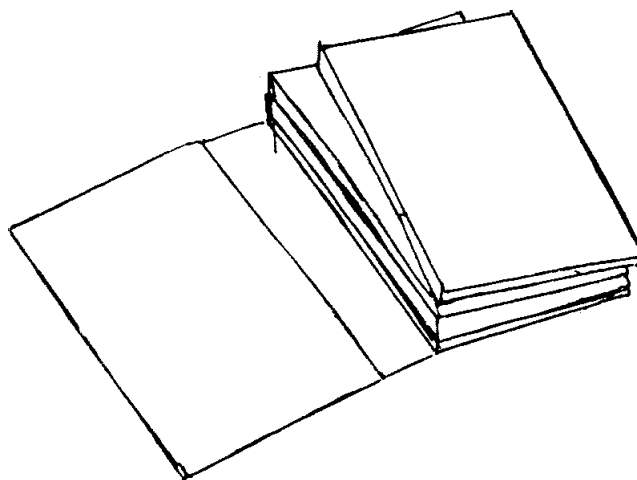

ภาพ 70

หนังสือที่เย็บเล่มด้วยการทากาวสี หากใช้กาวชนิดที่ไม่ค่อยดี หรือทากาวบางเกินไป มักจะทำให้กาวไม่ติดทั่ว เมื่อกาวแห้งจะทำให้กาวกะเทาะหลุด เป็นเหตุให้หนังสือหลุดลุ่ยเป็นแผ่นเป็นยก วิธีที่จะทำให้หนังสือกลับคืนสู่สภาพเดิมนั้น มีวิธีซ่อมดังนี้

- 1) จัดรูปเล่มของหนังสือให้เรียบร้อย โดยเรียงหน้าและยกตามลำดับ
- 2) หยิบหนังสือมาเพียง 1 ยก จัดทางด้านสันให้เรียบเสมอกัน
- 3) นำกระดาษขาวสะอาดวางทาบลงบนหนังสือทางด้านสัน ให้ห่างจากสันประมาณ

1/16 นิ้ว

- 4) ใช้ฟันทากาวพอบหมด ๆ ทาลงบนสันส่วนที่เว้นไว้ 1/16 นิ้ว ตลอดแนว

(ดังภาพ 71)

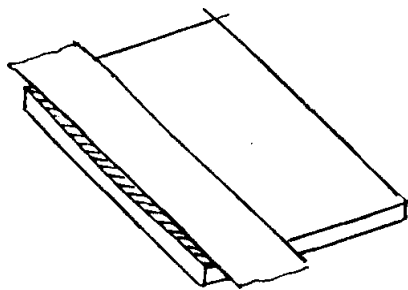

ภาพ 71

5) หยิบหนังสือในยกถัดไปวางทาบหมยกแรกทีทากาวไว้ ให้ส่วนบน ส่วนท้าย และขอบของสันอยู่ในระดับเดียวกับยกแรก (ดังภาพ 72)

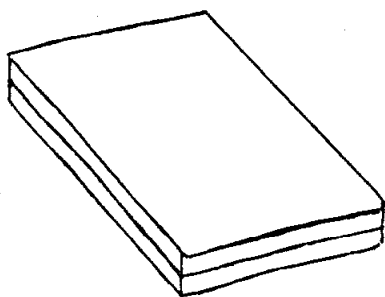

ภาพ 72

6) หยิบหนังสือในยกถัดไปวางบนยกที่ 2 ที่ทากาวไว้ และให้ทำเช่นเดียวกันจนครบทุกยก แล้วใช้แปรงทากาวตลอดสันให้ทั่วอีกครั้งหนึ่ง

7) นำหนังสือไปเข้าเครื่องอัด จนกาวแห้งสนิท (ดังภาพ 73)

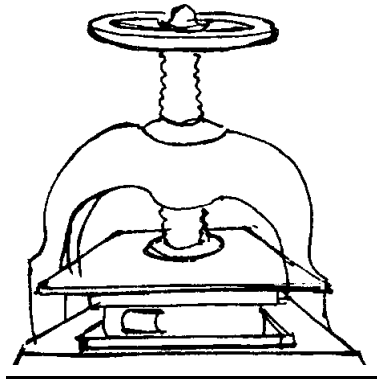

ภาพ 73

8) นำหนังสือไปติดกับปก (ดังภาพ 74)

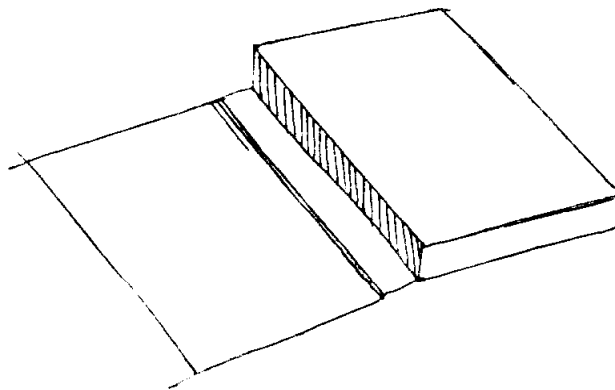

ภาพ 74

5. สรุป

การซ่อมหนังสือถือเป็นงานศิลปะอย่างหนึ่งของการบำรุงรักษาทรัพยากรห้องสมุด บรรณารักษ์ควรทราบถึงวิธีซ่อมหนังสือขั้นพื้นฐานซึ่งสามารถซ่อมได้เองภายในเวลา 30 นาที ได้แก่ วิธีซ่อมหนังสือที่ชำรุดเล็กน้อย และวิธีซ่อมหนังสือที่ชำรุดมาก ทั้งนี้เพื่อให้การนำออกบริการได้รวดเร็ว ทันใจผู้ใช้ ทั้งยังเป็นการประหยัดเวลา แรงงาน และค่าใช้จ่ายด้วย

กิจกรรมท้ายบท

1. จงอธิบายวิธีซ่อมหนังสือที่ชำรุดต่อไปนี้มาโดยละเอียด
 - ก. หน้าหนังสือที่หลุดออกจากเล่มเพียงหน้าเดียว
 - ข. รอยต่อหรือบานพับระหว่างสันหนังสือกับปกขาด
2. การซ่อมหนังสือที่ชำรุดเล็กน้อยและการซ่อมหนังสือที่ชำรุดมากมีลักษณะแตกต่างกันอย่างไร

จงอธิบาย

3. การซ่อมหนังสือที่ชำรุดโดยทั่วไปแบ่งออกเป็นกี่ประเภท จงกล่าวขอบเขตและลักษณะงานแต่ละประเภทมาโดยละเอียด