

ภาคผนวก

แผนภูมิแสดงแผนการศึกษาแห่งชาติ (ตั้งแต่อดีต-ปัจจุบัน)

แผนภูมิที่ ๑ โครงการศึกษา พ.ศ. ๒๔๔๑

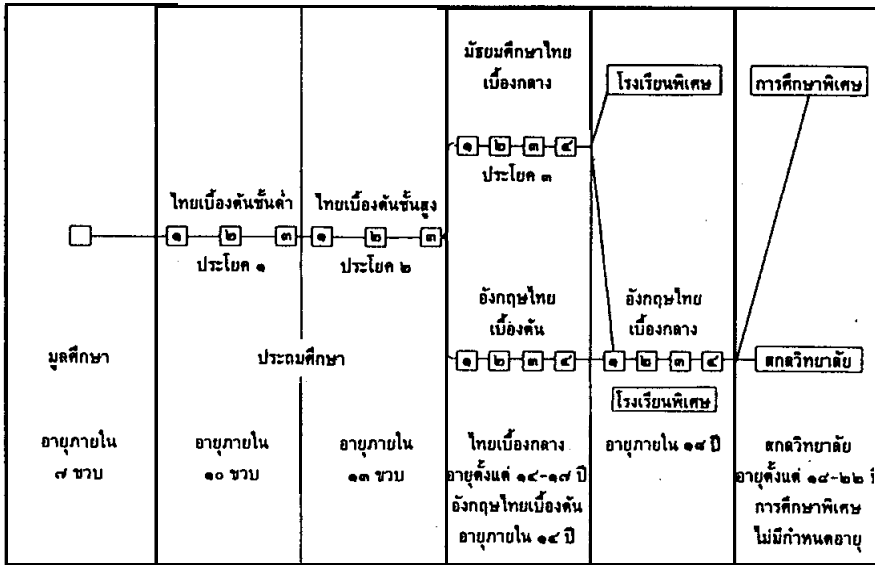

แผนภูมิที่ ๒ โครงการศึกษา พ.ศ. ๒๔๔๕

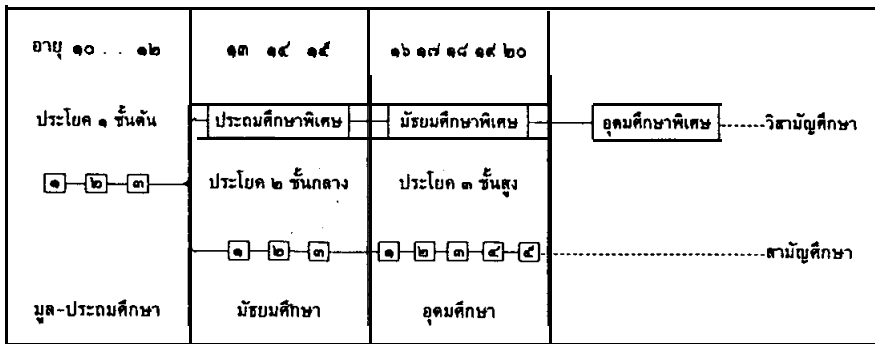

แผนภูมิที่ ๓ โครงการศึกษา พ.ศ. ๒๕๕๐

อายุ ๗ ๘ ๙	๑๐ ๑๑ ๑๒	๑๓ ๑๔ ๑๕ ๑๖ ๑๗	วิ สา มั ญ ญ ศึกษ า	
สามัญ	สามัญ	ประถม สามัญ	มัธยม	อุดมศึกษา จะจัดต่อไป
สามัญศึกษา พิเศษ	พิเศษ	พิเศษ	ประโยค ๓	อุดมศึกษา จะจัดต่อไป
มูล	ประถม	มัธยม		

แผนภูมิที่ ๔ โครงการศึกษา พ.ศ. ๒๕๕๒

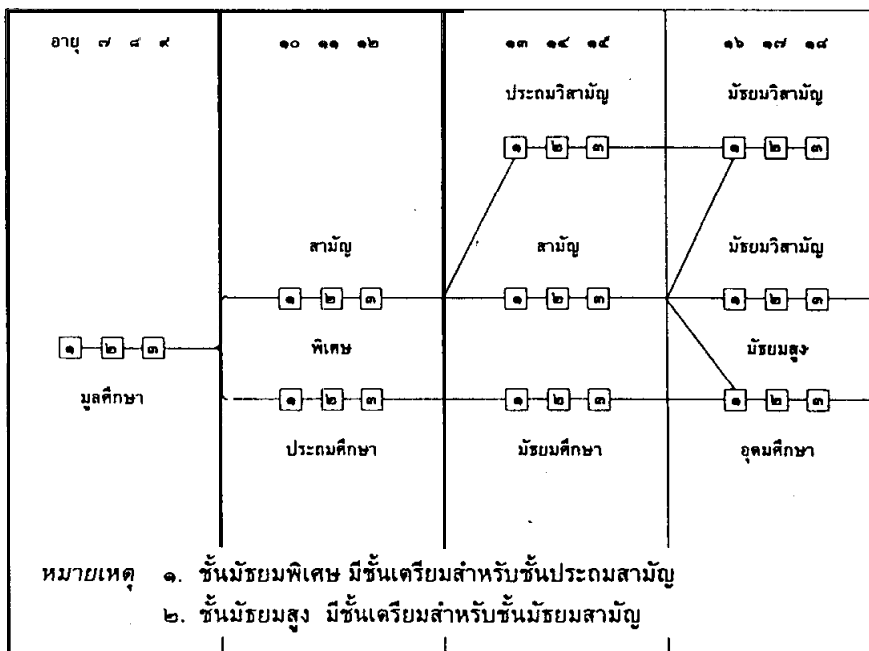

แผนภูมิที่ ๕ โครงการศึกษา พ.ศ. ๒๕๔๖

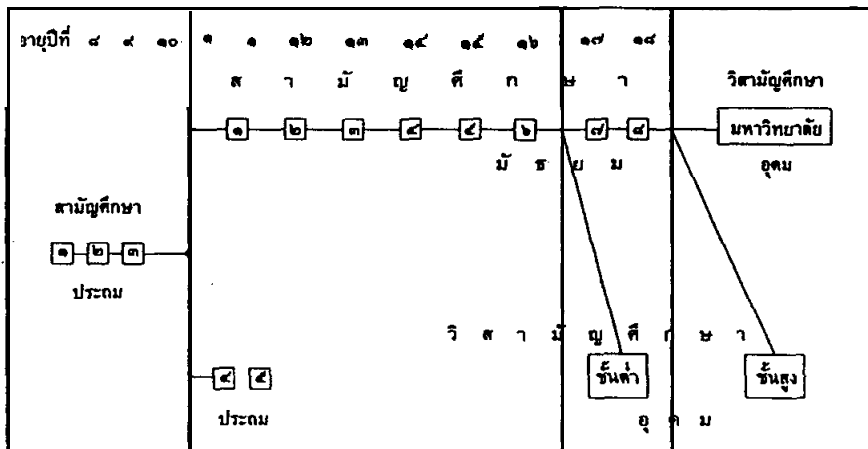

แผนภูมิที่ ๖ โครงการศึกษา พ.ศ. ๒๕๔๘

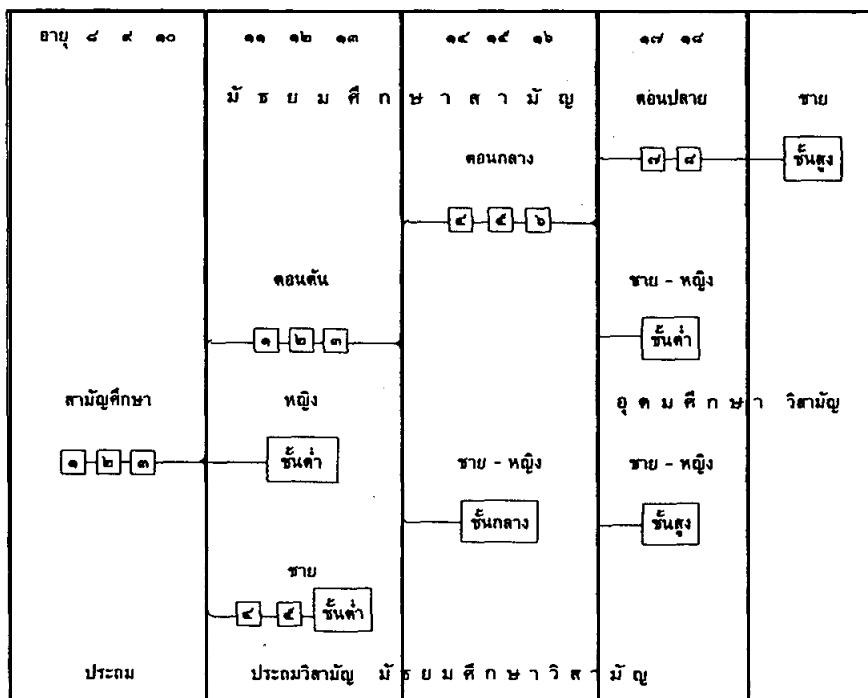

แผนภูมิที่ ๗ โครงการศึกษา พ.ศ. ๒๕๖๔

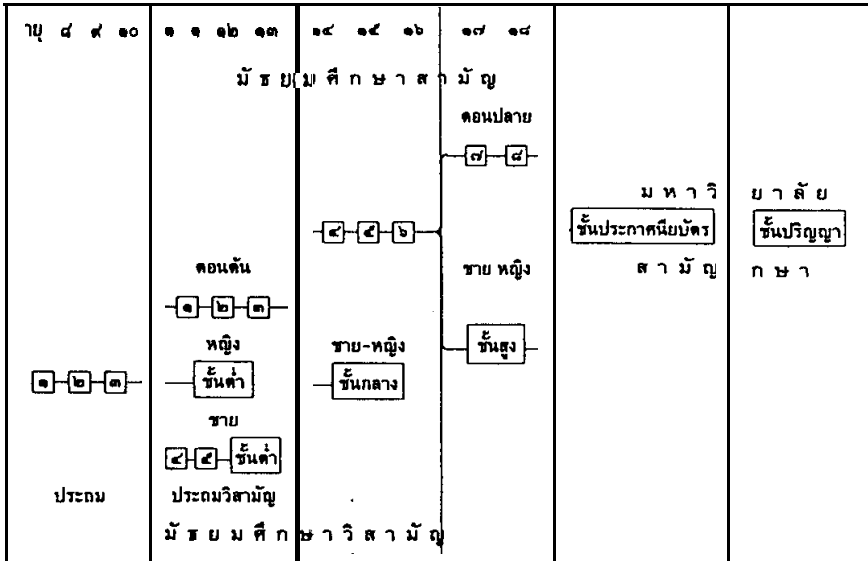

แผนภูมิที่ ๘ แผนการศึกษาชาติ พ.ศ. ๒๕๗๔

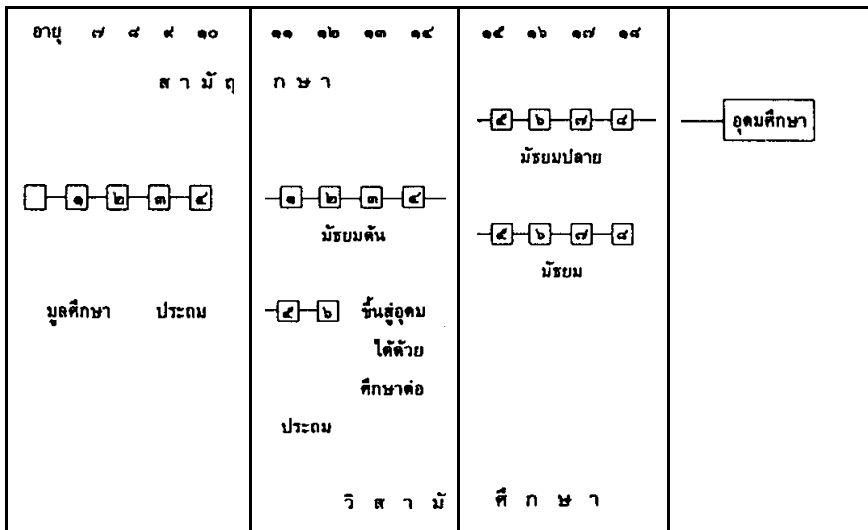

แผนภูมิที่ ๙ แผนการศึกษาชาติ พ.ศ. ๒๔๗๔

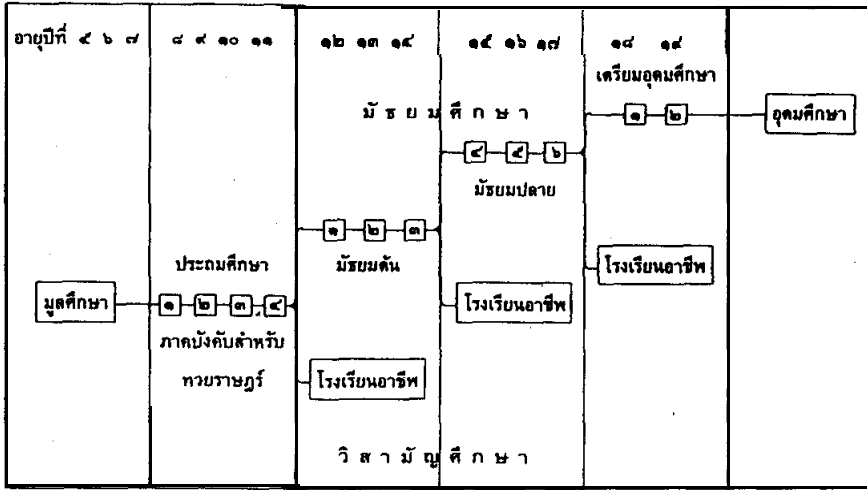

แผนภูมิที่ ๑๐ แผนการศึกษาชาติ พ.ศ. ๒๔๙๔

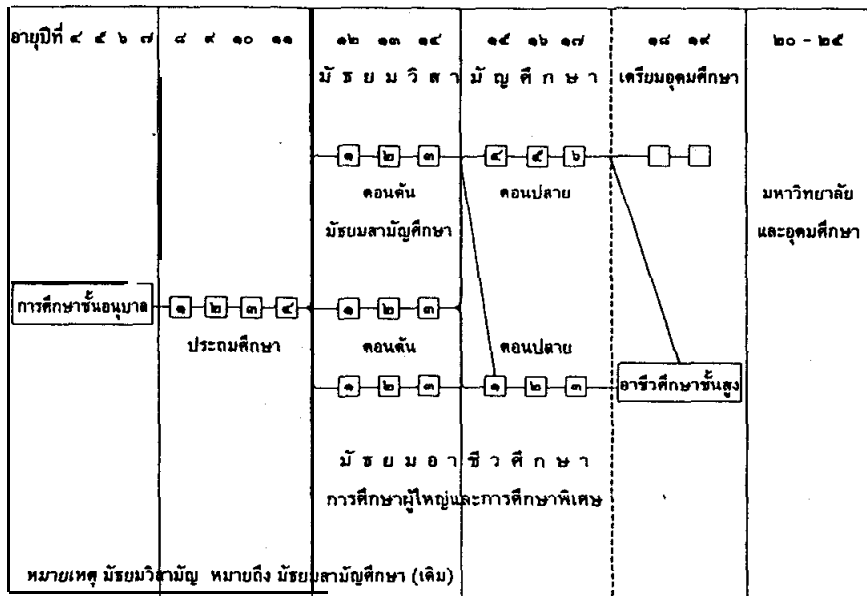

แผนภูมิที่ ๑๑ แผนการศึกษาแห่งชาติ พุทธศักราช ๒๕๐๓

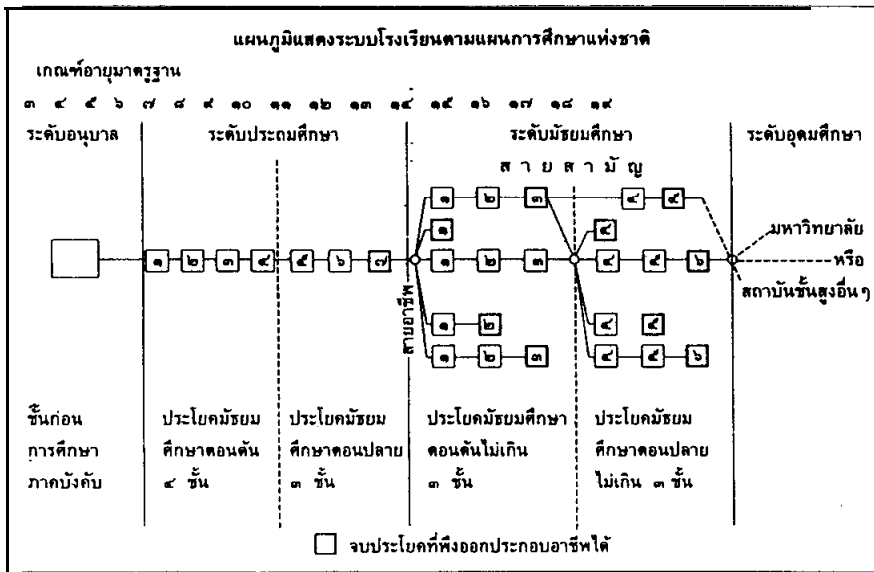

แผนภูมิที่ ๑๒ แผนการศึกษาแห่งชาติ พุทธศักราช ๒๕๒๐

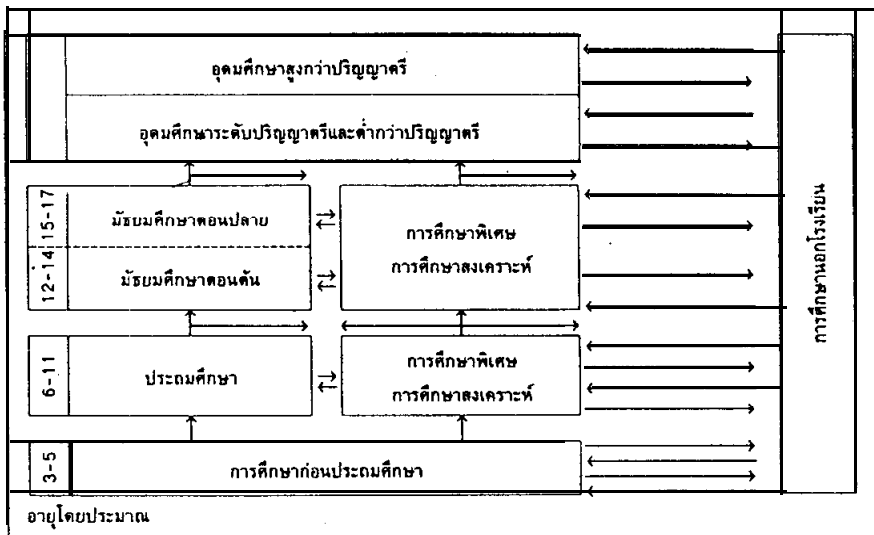

แผนภูมิที่ ๑๓ แผนการศึกษาแห่งชาติ พุทธศักราช ๒๕๓๔

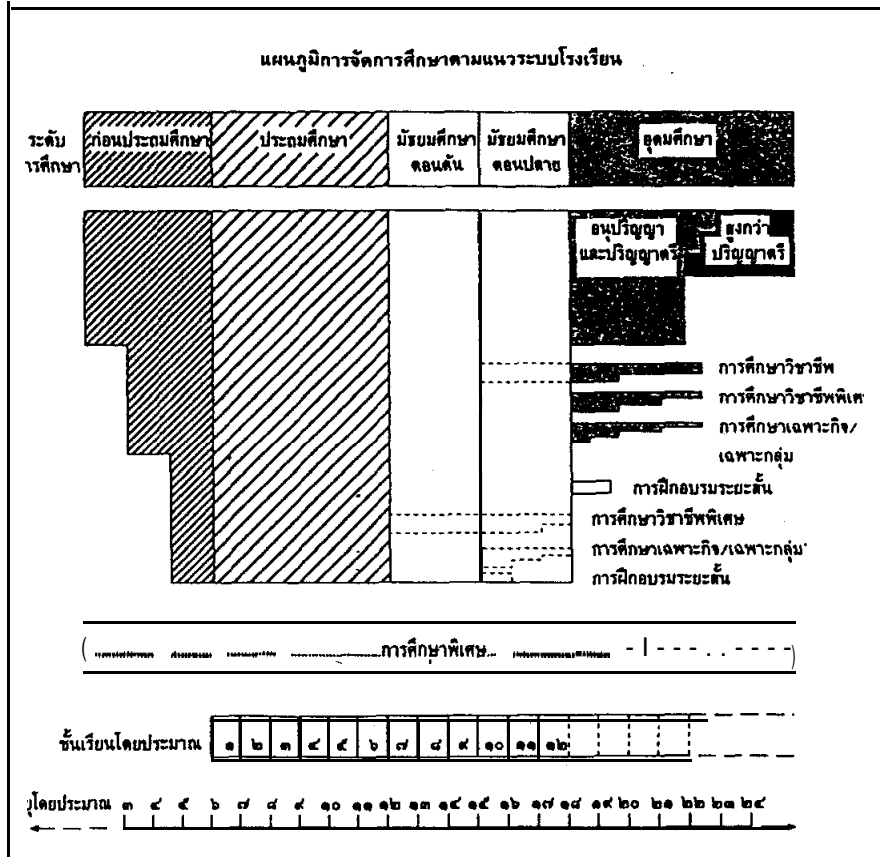

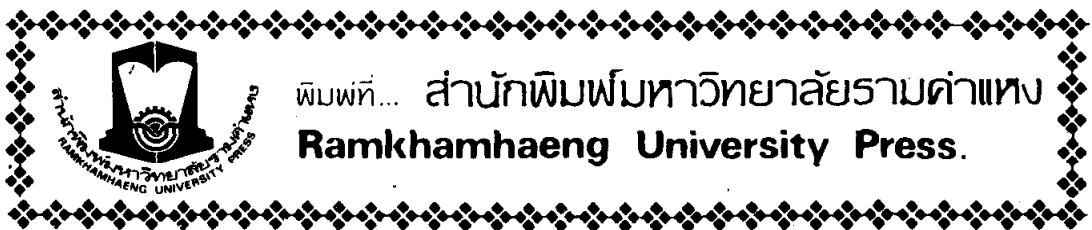

พิมพ์ที่... สำนักพิมพ์มหาวิทยาลัยรามคำแหง
Ramkhamhaeng University Press.